

PEMC系列

直流塑壳断路器

PROJOY
electric
- 有他更安全 -



PEMC系列

直流塑壳 断路器

PROJOY
electric

- 有他更安全 -

产品特点

PEMC直流塑壳断路器适用于大型光伏系统、储能系统，额定工作电压可以达到DC500-1000V，运用在额定工作电流250A及以下的配电线路，作为过载及短路保护之用，也可以在在正常情况下为线路的不频繁操作转换用，可以迅速断开直流系统的故障电流，保证逆变器、汇流箱、电池包的稳定运行。



- 短路保护和过载保护可带载操作，性能优越；
- 无极性，安装方便；
- 额定工作电流高达250A；
- 额定工作电压可达1000V；
- 设计小巧,结构紧凑；
- 零飞弧（无需外接灭弧罩）。

 命名规则

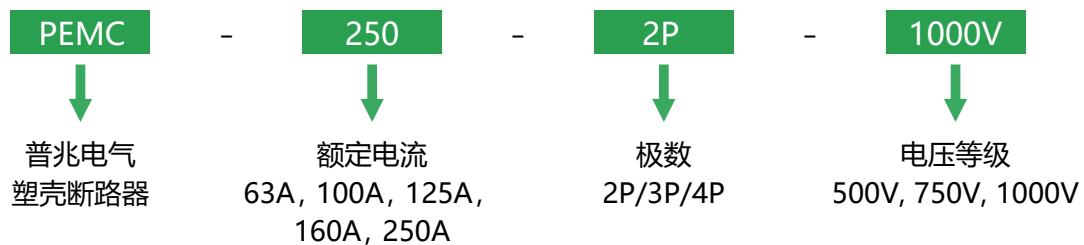

 接线图

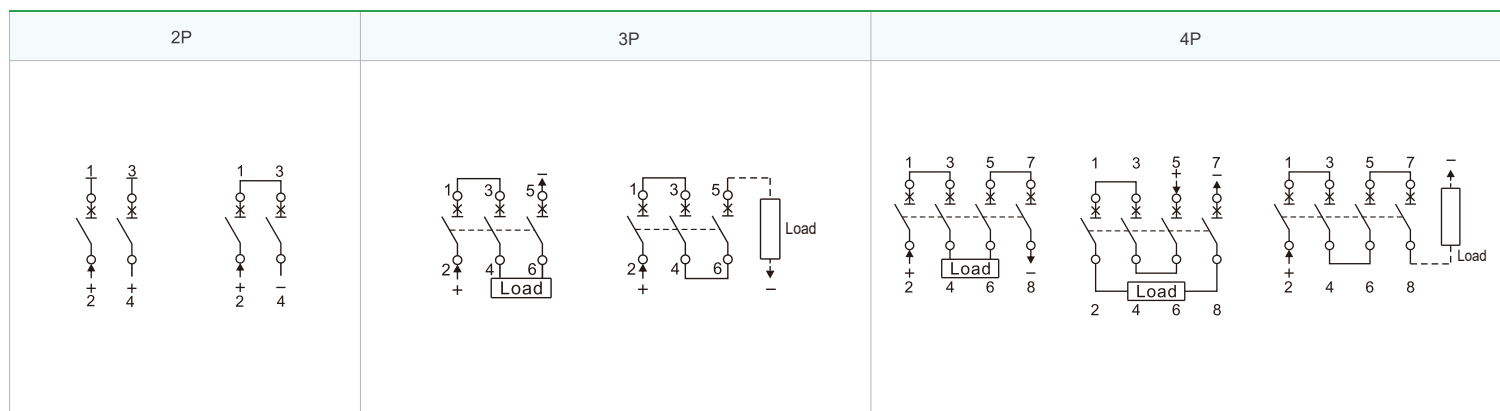

技术参数

型号		PEMC		
壳架等级额定电流 I_{mn} (A)		250		
串联极数		2P	3P	4P
额定电流 I_n (A)		63, 100, 125, 160, 250		
额定绝缘电压 (V)		1000		
额定冲击耐受电压 U_{imp} (KV)		8		
额定工作电压 U_e (V)		DC500	DC750	DC1000
额定极限短路分断能力	DC1000V	40	40	40
额定运行短路分断能力	DC1000V	20	20	20
机械寿命 (次)		10000		
电气寿命 (次)		1000		
外形尺寸 (mm)	长	165	167	167
	宽	70	142	177
	高	103	106	106

规格尺寸

2P

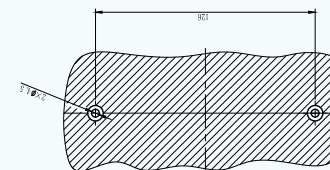
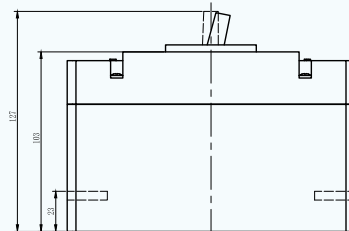
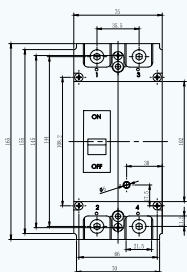

3P

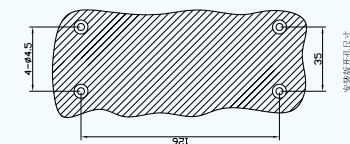
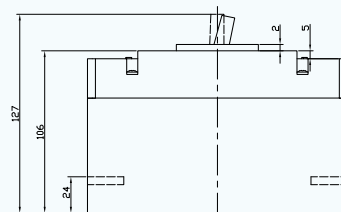
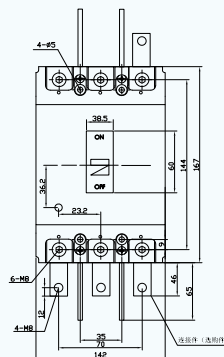

4P

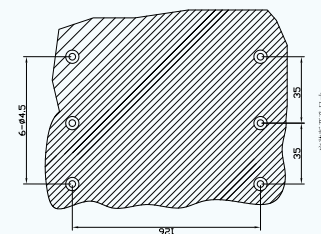
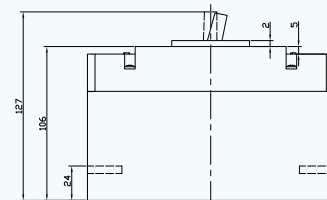
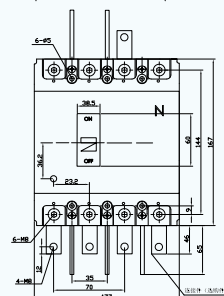



PROJOY
electric
— 有他更安全 —

苏州普兆新能源设备有限公司

江苏省苏州市相城区太阳路2266号3号厂房二楼

电话: +86 512 6878 6489 | 传真: +86 512 6878 6489

邮箱: sales@projoy-electric.com 网址: www.projoy-electric.com